

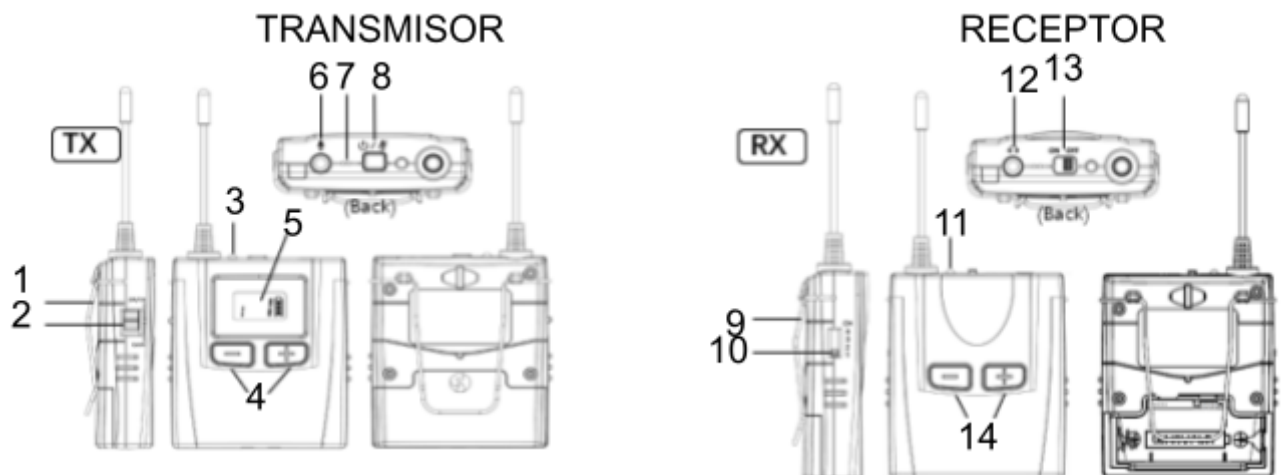



Instrucciones de uso Okayo C200

1. Interfaz



- 1) Clip para el cinturón
- 2) Control deslizante: ganancia de micrófono (GAIN)/selección de canal de grupo (CH/G)
- 3) Indicador de señal
- 4) Botones +/-
- 5) Pantalla
- 6) Entrada de micrófono de 3,5 mm
- 7) Micrófono incorporado

- 8) Botón  / silencio
- 9) Clip para el cinturón
- 10) Botón de cambio de canal
- 11) Indicador de señal
- 12) Entrada de auriculares jack de 3,5 mm
- 13) Control deslizante para encender/ apagar
- 14) Botones +/-

2. Pantalla

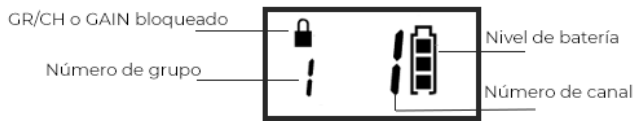

Nivel de batería bajo

Cambie la batería cuando el indicador de señal se ilumine en rojo y solo aparezca una barra en el ícono de la batería.

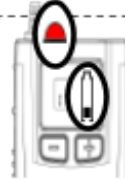

3. Indicador de señal

	Transmisor (TX)	Receptor (RX)
LED verde	Potencia suficiente	
LED rojo	Baja potencia	
DEL LED parpadea	Silenciado	Receptor fuera del grupo
El LED no se ilumina	Dispositivo apagado	

4. Encendido/ apagado de dispositivos

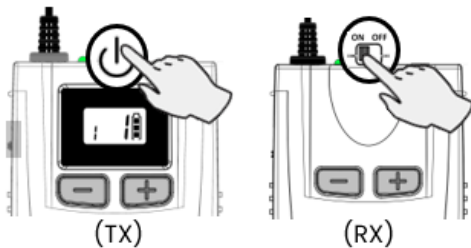

- (TX) Presiona y mantén presionado el botón  para encender/apagar el dispositivo.
- (RX) Enciende (ON) o apaga (OFF) el receptor usando el control deslizante ON/OFF. Nota: el receptor se apagará automáticamente si no recibe una señal del transmisor durante 20 minutos. Vuelve a mover el control deslizante de encendido para encender el dispositivo.



Para garantizar la mejor calidad de sonido, recomendamos colocar el receptor del jinete en un lugar visible, por ejemplo en el hombro o sujeto a un bolsillo con un clip dedicado. Evita colocarlo bajo la ropa o dentro de un bolsillo.

5. Ajuste de la ganancia del micrófono (GAIN) en el transmisor (TX)

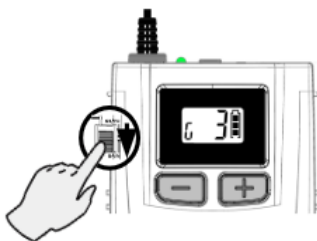

- Mueve el control deslizante del transmisor hacia abajo para seleccionar la función GAIN. Si es necesario, ajuste la ganancia del micrófono usando los botones +/- (1 ~ 5, predeterminado 3).
- Mueve el control deslizante del transmisor hacia arriba (GR/CH) después de seleccionar el nivel de ganancia del micrófono.

6. Selección de canal de grupo (GR/CH) en el transmisor (TX)

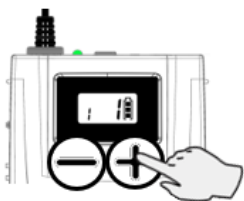

- Ajusta el control deslizante del transmisor a la función GR/CH. Seleccione el número de grupo con los botones +/- (canales disponibles: 1~4).

7. Ajustar el volumen de auriculares en el receptor (RX)

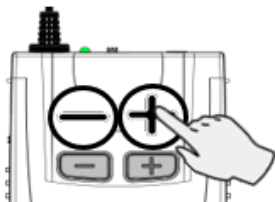

- Presiona el botón + o - para aumentar o disminuir el volumen de los auriculares.

8. Seleccionar el mismo canal en el receptor (RX) que en el transmisor (TX)

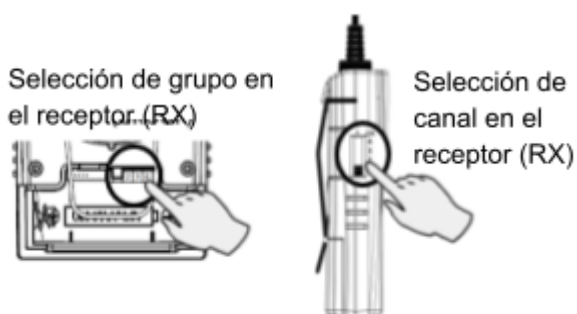

- Abre la tapa del compartimiento de la batería en el receptor (RX). Ajusta el número de grupo apropiado en el compartimiento de la batería.
- Ajuste el mismo número de grupo con el control deslizante en el receptor (RX).

9. Bloqueo/desbloqueo de la función GR/CH o GAIN en el transmisor (TX)

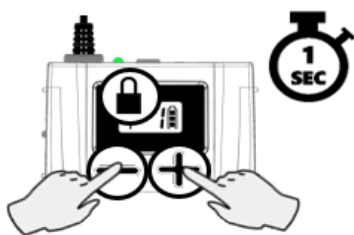

- Presiona y mantén presionados los botones + y - del transmisor para desbloquear las funciones de selección de canal de grupo (GR/CH) o de ganancia de micrófono (GAIN). Ten en cuenta que ambas funciones se desbloquearán al mismo tiempo.
- El icono  aparece cuando las funciones GR/CH y GAIN están bloqueadas. Para desbloquear nuevamente, presiona y mantén presionados los botones + y - simultáneamente.
- Las funciones se bloquearán o desbloquearán hasta que se cambien manualmente.

10. Silenciar el micrófono en el transmisor (TX)



- Presiona brevemente el botón  cuando el transmisor esté encendido para encender/apagar el micrófono.
- El indicador de señal parpadea cuando el micrófono está apagado.

11. Especificación técnica

Modulación de emisión	4 GFSK, digital
Frecuencia de radio	500-900 MHz, dependiendo de la región
Número de canales	16
Ancho de banda	300-3400 Hz
Alcance en línea de visión	>120 m, dependiendo de la región
Duración de la batería	Transmisor: >25 horas Receptor: >40 horas
Batería	1 x batería AA
Dimensiones	61 x 70 x 20 mm, sin antena ni clip para cinturón
Peso con batería	aprox. 65 g

¹ El alcance varía según el entorno y el país.

² La duración de la batería depende del uso.

12. Distribución y servicio



MEXPO
ul. Kazimierza Pułaskiego 8
81-368 Gdynia

+48 58 550 10 25
www.systemtourguide.com
biuro@systemtourguide.com